

СИСТЕМЫ ПРОСТРАНСТВЕННЫХ СВЯЗЕЙ DETAN

ТЕХНИЧЕСКАЯ ИНФОРМАЦИЯ



СИСТЕМЫ СВЯЗЕЙ DETAN

DT 11-RU

ФАСАД

НОВИНКА!

Горячая оцинковка для головки
вилок и компонентов



HALFEN
YOUR BEST CONNECTIONS

СИСТЕМЫ СВЯЗЕЙ DETAN

DETAN – как элемент дизайна

Системы связей DETAN в данном проекте намеренно использовались как элементы дизайна.

Результат – элегантная конструкция, красивая форма.

Система DETAN легко вписывается в архитектурный ансамбль и придает характерность общему стилю.



Проект:
Манчестерский
центр гражданского
правосудия,
Великобритания

СИСТЕМЫ СВЯЗЕЙ DETAN

DETAN – конструктивный элемент с претензией на эстетику



В этом проекте, перекрестные крепления позволили создать легкую, футуристическую конструкцию.

Для обеспечения жесткости здания, системы DETAN проходят диагонально, через фронтальное окно.

Филигранная, гармоничная система DETAN создает завораживающе общее впечатление.

Проект: Центр музыкального образования, Гейтсхед

СИСТЕМЫ СВЯЗЕЙ DETAN

Характеристики

Системы связей DETAN: основные преимущества

Защита от коррозии

Системы связей DETAN гарантируют высокую коррозионную стойкость, в том числе и в таких уязвимых местах, как в зоне резьбы. Значительное улучшение качества вследствие фрезерования поверхностей перед оцинковкой.

На вилки и контргайки наносится высококачественное цинковое покрытие, что обеспечивает им не только долговечность и коррозионную стойкость, но и повышает их прочность.

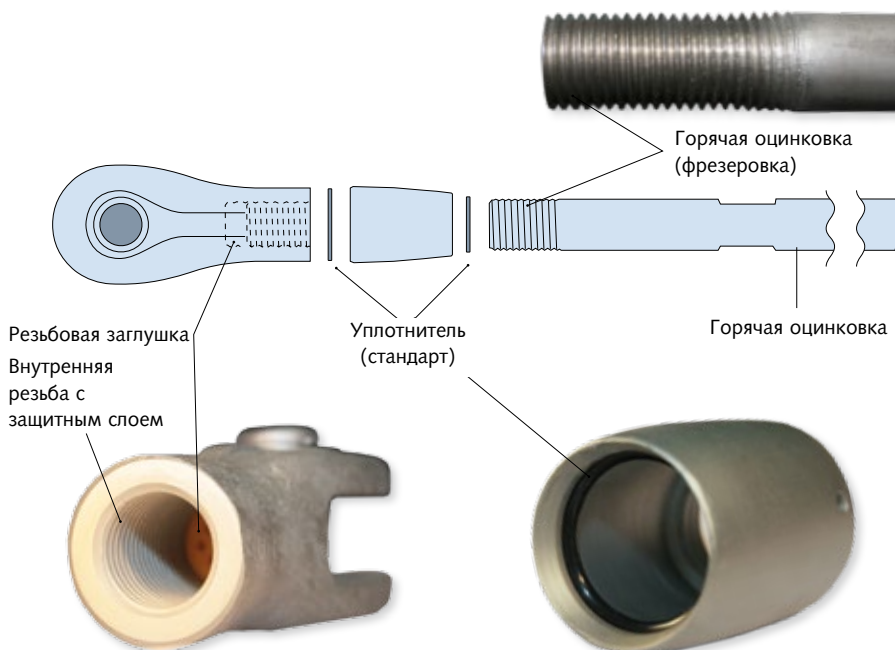

Доставка предварительно смонтированных систем

Системы связей DETAN диаметром до 60 мм, включительно, поставляются клиенту в собранном виде.

Во избежание повреждений при транспортировке, длинные элементы поставляются в разобранном виде.



Надежность и долговечность

- После изготовления, элементы проходят горячую оцинковку.
- Отсутствие угрозы водородной хрупкости.
- Отсутствие отслаивания оцинковки.
- Большие поверхности под ключ для надежности крепления.
- Вилки и контргайки оцинкованы горячим способом.
- Внутренняя резьба защищена.
- Высокая защита в зоне резьбы от влажности и загрязнений.
- Комплект стандартных уплотнителей, начиная от \varnothing 16 мм

Экономичность и сокращение временных затрат

- Не требуется дополнительное время для монтажа на стройплощадке.
- Конструкции невозможно перепутать.
- Предварительная сборка обеспечивает регулировку длины связи L (с допусками \pm величина регулировки натяжения винтов o_1).
- Безупречный плавный ход резьбы.

СИСТЕМЫ СВЯЗЕЙ DETAN

Характеристики

Системы связей DETAN: основные преимущества

Фирменный знак с информацией о специфике проекта

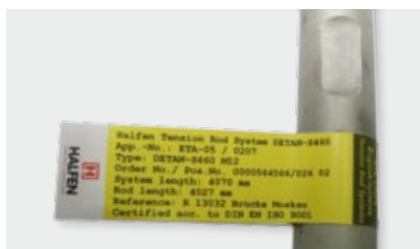

Нанесение данных проекта на стержни



Допуск к эксплуатации и знак соответствия нормам CE



Устройство предварительного натяжения HALFEN



Программное обеспечение DETAN, для расчета параметров систем



Простота и ориентированность на клиента

- Нанесение информации о продукции, например, длины системы, ее характеристиках и т.д.
- Идентификация и сортировка с помощью № позиции.

Конструкции невозможно перепутать

- Нанесение информации по специфике заказа и заказчика (№ заказа и позиции, длина связи,

- Оптимальная схема материально-технического обеспечения на строительной площадке.
- По желанию заказчика возможно указание информации, по специфике проекта, например, номер позиции или соединительного узла.

Безопасность превыше всего

DETAN-S460

- Европейский технический допуск ETA-05/0207.
- Типовые испытания в соответствии с EC3.

- характеристики системы).
- Стандартные диаметры системы - 16 - 60 мм.

- Знак соответствия нормам CE.

DETAN-E

- Типовые испытания в соответствии со стандартом качества DIN 18800.

Предварительное натяжение для систем диаметром от 30 мм до 60 мм

- Оптимальная согласованность с системами.
- Особо легкая алюминиевая конструкция.
- Независимость от источника питания.
- Защита высококачественной оцинкованной поверхности.
- Функциональность, простота и надежность.

Проектирование и расчет параметров – легко и просто!

Определение статических параметров для:

- систем S460, работающих на растяжение в соответствии с допуском ETA;
- систем связей, работающих на растяжение.

- в соответствии с типовыми испытаниями S-WUE 980 540;
- систем, работающих на сжатие, в соответствии с DIN 18800 и EC3.
- Конфигурация всей системы целиком, включая все варианты соединений.

СИСТЕМЫ СВЯЗЕЙ DETAN

Обзор системы

Элементы системы связей DETAN

Базовая система:



Пример заказа → см. стр. 7
Несущая способность,
габариты системы и материал
→ см. стр. 10 + 12.

 Система связей DETAN разрешена преимущественно только для статических нагрузок.

Варианты исполнения:

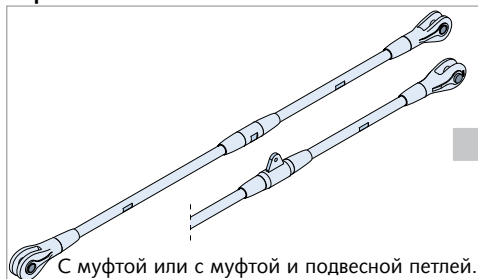

Пример заказа → см. стр. 7
Габариты системы и материал
→ см. стр. 11 + 13.



Пример заказа → см. стр. 8
Габариты системы и материал
→ см. стр. 11.

Перекрестная конструкция:

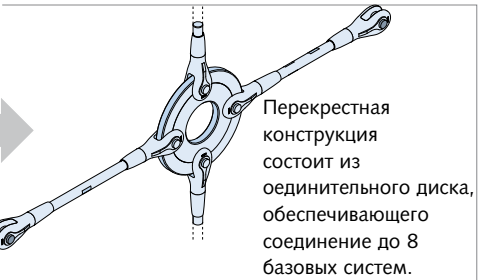

Пример заказа → см. стр. 9
Габариты системы и материал
→ см. стр. 11 + 13.

Система связей DETAN работающих на сжатие



Пример заказа
→ см. стр. 14
Несущую
способность,
габариты системы
и материал
→ см. стр. 14 + 15.

Устройство предварительного натяжения HALFEN



Дальнейшая информация → см. стр. 16 + 17.

СИСТЕМЫ СВЯЗЕЙ DETAN

Обзор программы поставок: система связей DETAN

Пример заказа:

Пример заказа: *система связей DETAN S460, диаметр системы $d_s = 30$ мм длина $L = 4500$ мм fv 1 муфта*

Продукт система DETAN диаметр системы длина системы модель

Базовая система



Пример заказа (материал - сталь): система связей, DETAN-S460, $d_s = 52$ мм , $L = 3620$ мм.

Вариантная система

С муфтами:



Пример заказа: (материал - сталь): система связей, DETAN-E, $d_s = 24$ мм, $L = 11200$ мм, 2 муфты.

Примечание: максимально возможное количество муфт – 5 шт.

С муфтами и подвесной петлей:



Пример заказа: (материал – сталь): система связей, DETAN S460, $d_s = 30$ мм, $L = 34000$ мм, 3 муфты с подвесной петлей.

Примечание: Максимально возможное количество муфт – 5 шт.
Доставка в разобранном состоянии.

Система DETAN-S460, Европейский стандарт допуска к эксплуатации ETA-05/0207

Ø Системы d_s [мм]	10	12	16	20	24	27	30	36	42	48	52	56	60	76	85	95
Минимальная длина при поставке системы L [мм]																
Стержни с горячей оцинковкой ①	250	310	360	440	520	560	600	700	810	940	990	1050	1160	1480	1640	1810
Максимальная длина при поставке системы (одним стержнем), [мм]																
Стержни с горячей оцинковкой ①	6060	6070	12080	12100	12120	12140	12140	12170	12220	12260	12270	12290	12320	15430	15480	15530

Система DETAN-E из нержавеющей стали, типовые испытания S-WUE 980540

Ø Системы d_s [мм]	6	8	10	12	16	20	24	27	30
Минимальная длина при поставке длина системы L [мм]									
Полировка ①	190	210	250	310	360	440	520	560	600
Максимальная длина при поставке системы (одним стержнем), [мм]									
Полировка ①	3040	6050	6060	6070	6080	6100	6120	6140	6140

① Материалы и обработка всех элементов, а также специальная обработка → см. с. 10 + 12.

СИСТЕМЫ СВЯЗЕЙ DETAN

Обзор программы доставки: Система связей DETAN

Вариантная система

С перекрестной муфтой для жесткости конструкции:

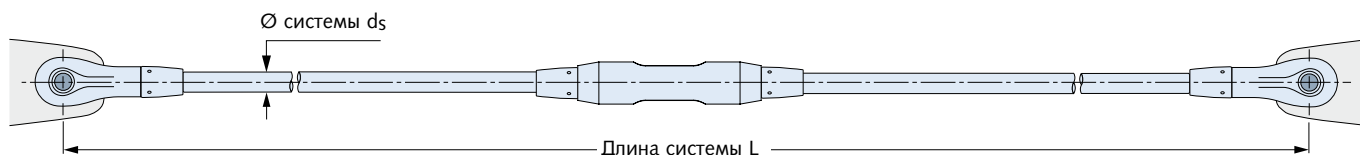

Пример заказа (материал – сталь): система натяжных стержней, DETAN S460, $d_s = 300$ мм, $L = 5600$ мм, 1 перекрестная муфта.

Примечание: Максимально возможное количество перекрестных муфт – 2 шт.
Доставка в разобранном состоянии.

Система DETAN-S460, типовые испытания в соответствии с ЕСЗ

\varnothing системы d_s [мм]	16	20	24	27	30	36
Минимальная длина при поставке системы L [мм]						
Стержень оцинкованный ①	1100		1200		1400	

① Материалы и обработка всех элементов, а также специальная обработка → см. с. 10 + 11.

Вариантная система с асимметричным распределением муфт

Заказ с указанием длины системы L:

Фирма Halfen учитывает длину натяжных стержней и минимальную или максимальную длину системы. Муфты получают асимметричное распределение. Если заказчику требуется асимметричное распределение муфт, то к заказу должен быть приложен чертеж с указанием размеров, или заказ должен быть оформлен с помощью расчетного программного обеспечения DETAN → S.18

Вся система связей разрабатывается фирмой HALFEN комплексно.

Достаточно предоставить чертеж с указанием габаритов системы.

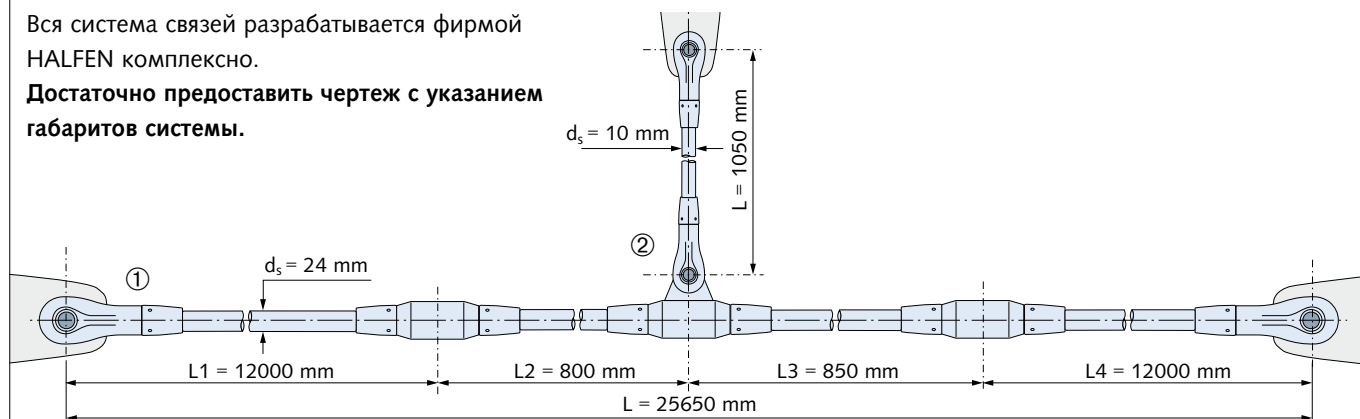

Пример заказа:

- ① Система связей, DETAN – S460, диаметр системы $d_s = 24$ мм, длина системы согласно чертежу, муфты согласно чертежу.
- ② Система связей, DETAN – S460, диаметр системы $d_s = 10$ мм, длина системы, $L = 1050$

СИСТЕМЫ СВЯЗЕЙ DETAN

Обзор программы поставки: Соединительные элементы, комплекты и отдельные компоненты

Соединительный элемент

Круглый диск

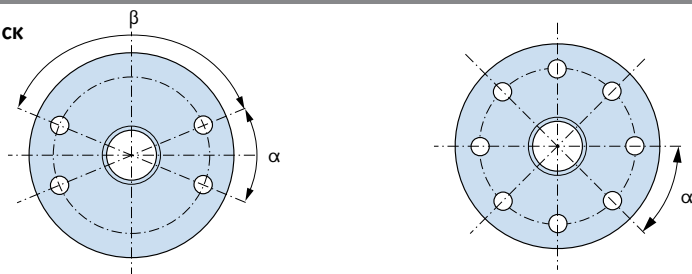

Примечание:

- Максимально возможное количество соединений - 8 натяжных стержней.
- Угол соединения $\alpha_{\text{мин}} = 40^\circ$

1. Пример заказа (материал – сталь): круглый диск, DETAN-S640, диаметр $d_s = 42$ мм, 4 отверстия, $\alpha 400$, $\beta 140^\circ$ (см. чертеж).
2. Пример заказа (материал – высокосортовая сталь): круглый диск, DETAN-E, диаметр $d_s = 24$ мм, 8 отверстий, $\alpha 45^\circ$ (см. чертеж).

Система DETAN-S460, Европейский стандарт допуска к эксплуатации ETA-05/0207

Ø Системы d_s [мм]	10	12	16	20	24	27	30	36	42	48	52	56	60	76	85	95
----------------------	----	----	----	----	----	----	----	----	----	----	----	----	----	----	----	----

Система DETAN-E из нержавеющей стали, типовые испытания S-WUE 980540

Ø Системы d_s [мм]	6	8	10	12	16	20	24	27	30
----------------------	---	---	----	----	----	----	----	----	----

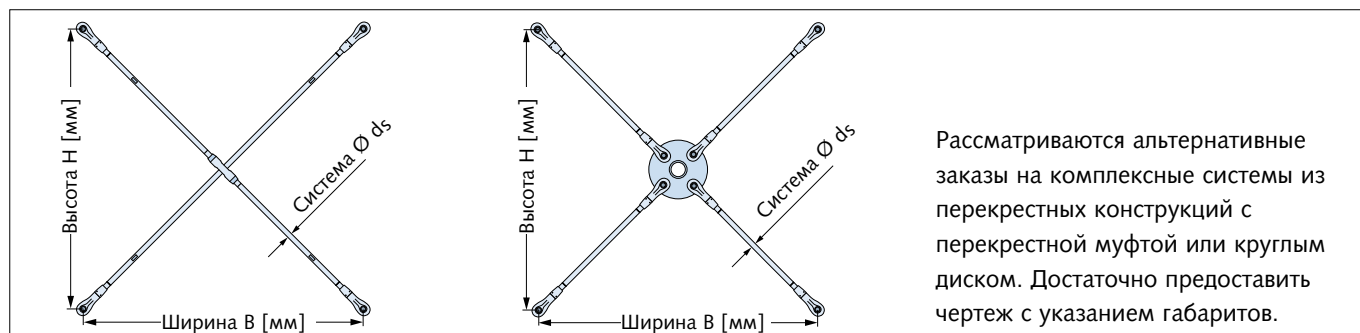

Рассматриваются альтернативные заказы на комплексные системы из перекрестных конструкций с перекрестной муфтой или круглым диском. Достаточно предоставить чертеж с указанием габаритов.

Комплекты и отдельные компоненты

	Натяжной стержень (длина стержня указывается отдельно)		• Гайка
	Вилка + комплектующие: вилка, контргайка, гайка, защитное кольцо, комплект уплотнителей ①, левая резьба		• Контргайка, левая резьба
	Вилка + комплектующие: вилка, контргайка, гайка, защитное кольцо, комплект уплотнителей ①, правая резьба		• Контргайка, правая резьба
	Комплект муфт: муфта + 2 контргайки, комплект уплотнителей ①		• Плоский уплотнитель
			• Круглый уплотнитель
			• Защитное кольцо для вилки
	Муфты с подвесными петлями: муфта с подвесной петлей + 2 контргайки, комплект уплотнителей ①		• Муфта с подвесной петлей
			• Муфта без подвесной петли
	Комплект перекрестных муфт: перекрестная муфта + 2 контргайки, комплект уплотнителей		• Вилка, левая резьба
			• Вилка, правая резьба
	Крючковый ключ		• Перекрестная муфта

① Для элементов, выполненных не из высокосортовой стали.

Типовые испытания и допуск на эксплуатацию, не распространяются на случаи применения отдельных элементов системы.

1. Пример заказа: Комплект соединений DETAN-S640, диаметр $d_s = 20$ мм, левая резьба.
2. Пример заказа: Стержень DETAN-E, диаметр $d_s = 10$ мм, длина L , длина резьбы слева = 120 мм, длина резьбы справа = 150 мм.

СИСТЕМЫ СВЯЗЕЙ DETAN

Система натяжных стержней DETAN-S460, Европейский допуск на эксплуатацию ETA-05/0207

Элементы системы – материал и обработка						
	Натяжной стержень		Вилка		Муфты, контргайки	Круглый диск
Ø системы d_s [мм]	10-12	16-95	10-12	16-95	10-95	10-95
Материал	S355J2	S460N	S355J2	G20 Mn5 + QT	S355J2/S235JR	S355J2
Обработка	f_v	Горячая оцинковка	Горячая оцинковка		Горячая оцинковка	Горячая оцинковка
	w_b	Гладкокатаный	Горячая оцинковка		Горячая оцинковка	Горячая оцинковка

Несущая способность, поставляемая длина стержней и системы; материал: сталь марки S355 (Ø d_s 10-12), а также S460N

Ø Системы d_s [мм]	10	12	16	20	24	27	30	36	42	48	52	56	60	76	85	95
Расчетная несущая способность																
Несущая способность $N_{R,d}$ [кН] ②	21,3	30,94	70,5	110,2	158,6	206,7	252,3	367,5	504,4	662,9	791,0	913,5	1063	1750	2227	2823
Минимальная поставляемая длина системы, [мм]																
Горячее оцинкование, гладкокатаный	250	310	360	440	520	560	600	700	810	940	990	1050	1160	1480	1640	1810
Максимальная поставляемая длина системы (одним стержнем), [мм] ③																
Горячее оцинкование, гладкокатаный	6060	6070	12080	12100	12120	12140	12140	12170	12220	12260	12270	12290	12320	15430	15480	15530
Максимальная поставляемая длина стержня, [мм]																
Горячее оцинкование, гладкокатаный	6000				12000								15000			

Коэффициент частичной безопасности для вышеуказанной таблицы указан в соответствии с допуском ETA-05/0207 ($\gamma_{M1} = 1,1$ и $\gamma_{M2} = 1,25$). При использовании иных коэффициентов безопасности, несущую способность можно определить с помощью допуска ETA -05/0207, глава 2.1.3.

② $N_{R,d}$: Расчетная нагрузка определяется в соответствии с типовыми испытаниями на базе допуска к эксплуатации ETA 05/0207.

③ Возможно увеличение длины системы L за счет использования нескольких стержней с соединительными муфтами!

Вилка

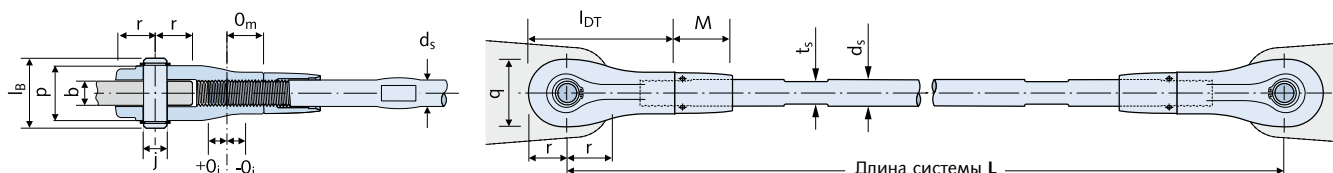

Габариты системы в мм; материал: см. в верхней таблице																	
Ø Системы	d_s	10	12	16	20	24	27	30	36	42	48	52	56	60	76 ④	85 ④	95 ④
Длина вилки	L_{DT}	60	73	89	110	133	147	160	192	225	265	285	305	335	460	520	580
Длина болта	l_B	28	32	44	52	60	65	72	84	97	111	119	130	139	180	202	229
Ширина вилки	p	20	24	33	40	46	51	57	68	79	90	98	107	116	146	166	189
Высота вилки	q	26	31	41	51	61	69	75	90	105	119	125	137	146	196	216	236
Глубина ввинчивания	o_m	15,0	18,5	22,5	27,0	34,0	37,5	42,5	51,0	55,0	62,5	70,5	77,5	85,0	115	130	155
Параметр регулировки натяжения винтов	o_j	5,0	6,5	7,5	8,0	11,0	12,5	12,5	14,0	15,0	17,5	20,0	22,5	25,0	39	45	60
Длина контргайки	M	24,5	37,0	41,0	50,0	58,0	63,0	64,0	72,0	83,0	91,0	98,0	105	112	148	165	205
Монтаж натяжных стержней		Размер ключа t_s													С помощью крючкового ключа		
		8	10	14	18	21	24	27	32	36	41	46	50	55	90/6	90/6	155/6
Монтаж контргайки	Использовать шпильцы Зегера	С помощью крючкового ключа															
		25-28	30-32	34-36	40-42	45-50	52-55	68-75	68-75	80-90	80-90	80-90	80-90	155/8	155/8	230/10	
Расстояния между кромками	r																
Отверстие Ø	j	→ См. Таблицу. «Размеры накладок». Стр. 11															
Толщина стыковых накладок	b																

④ Доставка по заказу.

Защита от коррозии: Резьба стержней с горячей оцинковкой, вилки закрыты резьбовыми заглушками; см. также Системы уплотнения. Стр. 15

СИСТЕМЫ СВЯЗЕЙ DETAN

Система связей DETAN-S460, Европейский допуск на эксплуатацию ETA-05/0207

Стыковые накладки

При соблюдении приведенных в таблице допусков, распределение усилий системы соответствует стыковым накладкам. Накладки не включены в объем поставки. Данные распространяются только на систему связей.

Примеры стыковых накладок:

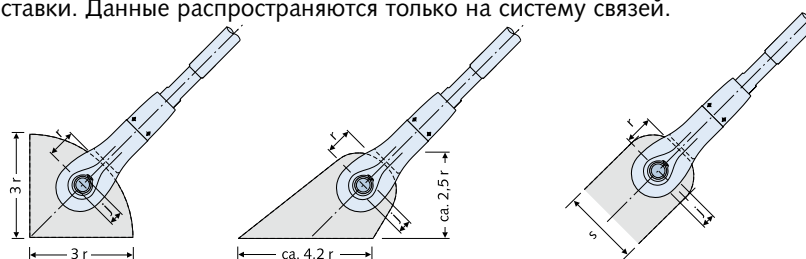

Размеры [мм]; материал – минимально допустимое качество для диаметра 10-12: сталь класса прочности S235JR, для диаметра 16-95: сталь класса прочности S355J2																	
Ø системы d _S (мм)	d _S	10	12	16	20	24	27	30	36	42	48	52	56	60	76	85	95
Толщина стыковых накладок	b	8	10	15	18	20	22	25	30	35	40	45	50	55	65	75	85
Отверстие	Ø j	9,5	11,5	15,5	19,5	23,5	26,5	29,5	33,5	41	47	49	53	57	76	86	96
Расположение отверстий	r	15	18	24	29	35	39	43	51	60	70	76	83	88	129	149	159
Минимальная ширина	s	28	33	40	51	64	73	80	94	113	129	142	151	161	216	240	270

Перекрестные конструкции

Вариант № 1: круглый диск стандарт K40 (минимальный угол соединения $\alpha_{\min} = 40^\circ$)

Вариант № 2: перекрестная муфта (угол соединения $\alpha = 60^\circ - 90^\circ$)

Пример: Круглый диск с 4 натяжными стержнями (максимально возможное количество соединений - 8 натяжных стержней)

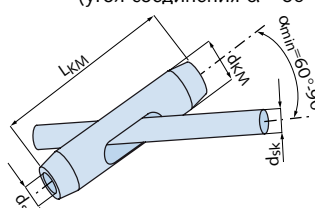
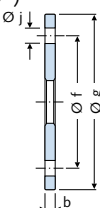
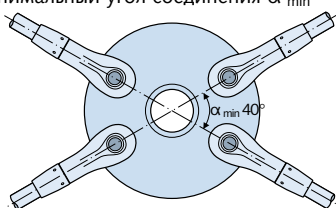

Круглый диск: размеры [мм]; материал: сталь класса прочности S355J2, горячей оцинковки																	
Ø системы d _S [мм]	d _S	10	12	16	20	24	27	30	36	42	48	52	56	60	76	85	95
Диаметр окружности отверстий	Ø f	90	110	140	180	210	240	260	310	360	420	450	490	520	702	777	832
Круглый диск, наружный диаметр	g	120	146	186	238	280	318	346	412	480	558	600	652	692	960	1075	1150

Перекрестная муфта: размеры [мм]; материал: сталь класса прочности S355J2, обработка Dacromet																	
Ø системы d _S [мм]	d _S			16	20	24	27	30	36								
Длина муфты	L _{KM}			142	166	200	222	242	284								
Ø муфты	d _{KM}			32	39	46	52	57	70								
Ø перекрещенных стержней,	d _{SK}			16	20	24	27	30	36								

Муфты:

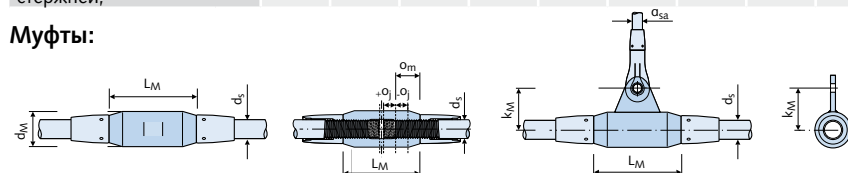

Муфты: размеры [мм]; материал: сталь класса прочности S355J2																	
Ø Системы d _S [мм]	d _S	10	12	16	20	24	27	30	36	42	48	52	56	60	76	85	95
Длина муфты	L _M	40	50	62	78	94	104	120	140	158	180	195	210	245	328	370	450
Ø муфты	d _M	20	22	28	35	42	47	53	64	75	87	93	98	104	155	180	195
Глубина ввинчивания	o _m	15,0	18,5	22,5	27,0	34,0	37,5	42,5	51,0	55,0	62,5	70,5	77,5	85,0	115	130	155
Параметр регулировки натяжения винтов	o _j	5,0	6,5	7,5	8,0	11,0	12,5	12,5	14,0	15,0	17,5	20,0	22,5	25,0	39	45	60
Ø петли	d _{SA}	-	10	10	10	10	10	10	10	10	12	12	12	12	12	16	16
Расстояние отверстия петли	k _M	-	28,0	31,0	44,5	48,0	50,5	57,5	72,0	86,5	98,5	111,5	124,5	137,0	140,0	150,0	157,5
Размер крючкового ключа		-	-	-	-	-	-	-	-	-	-	-	-	-	155/8	230/10	230/10

Примечание: Муфта с подвесной петлей, начиная с системы Ø 12.

СИСТЕМЫ СВЯЗЕЙ DETAN

Система связей DETAN-E из нержавеющей стали, согласно S-WUE 980540

Элементы системы – материалы и обработка					
	Натяжной стержень	Вилка	Муфты, контргайки	Болты, защитные кольца ①	Круглые диски
Ø Системы [мм] d_s	6 - 30	6 - 30	6 - 30	6 - 30	6 - 30
Материал	Высокосортная сталь, марка A4 ②	Высокосортная сталь, марка A4 ③	Высокосортная сталь, марка A4 ④	Высокосортная сталь, марка A4 ⑤	Высокосортная сталь, марка A4 ④
Обработка A4 p	полировка	полировка	полировка	полировка	полировка
① В соответствии со стандартом качества DIN 471, материал 1.4122, высококорортная сталь A2			④ Материал 1.4401 или 1.4571, класс прочности S235		
② Материал 1.4401 или 1.4571, класс прочности S355			⑤ Материал 1.4401, класс прочности S460		
③ Материал 1.4461, класс прочности S460					
Примечание: Целесообразность применения DETAN-E с точки зрения коррозионной нагрузки и различных условий окружающей среды, должна проверяться в каждом отдельном случае.					

Несущая способность системы и поставляемых натяжных стержней; материал: высококорортная сталь A4									
Ø системы d_s [мм]	6	8	10	12	16	20	24	27	30
Расчетная несущая способность									
Несущая способность $N_{R,d}$ [кН] ⑦	8,2	14,7	23	33,1	58,9	92	133	168	207
Минимальная поставляемая длина системы, [мм]									
С полировкой	190	210	250	310	360	440	520	560	600
Максимальная поставляемая длина системы (одним стержнем), [мм] ⑧									
С полировкой	3040	6050	6060	6070	6080	6100	6120	6140	6140
Максимальная поставляемая длина стержней, [мм]									
С полировкой	3000	6000							
Коэффициент частичной безопасности ($\gamma_M = 1,1$) для вышеуказанных таблиц указан в соответствии со стандартом качества DIN 18800 (ноябрь 1990). При использовании иных коэффициентов безопасности, несущая способность определяется согласно нормативным документам.									
⑦ $N_{R,d}$: Расчетная нагрузка в соответствии со стандартом качества DIN 18800 (ноябрь 1990), см. также типовые испытания DETAN-E									
⑧ Возможно увеличение длины системы L за счет использования нескольких стержней с соединительными муфтами!									

Вилка

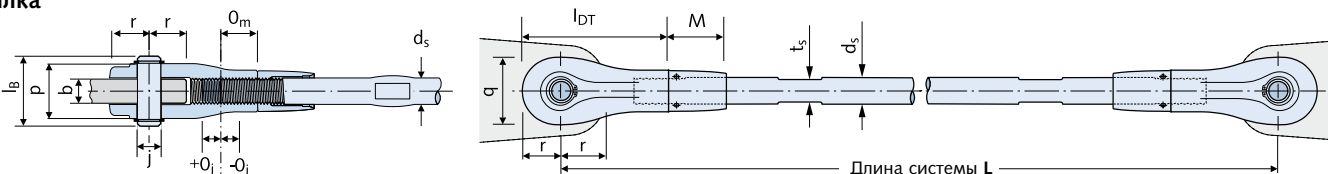

Габариты системы [мм]; материалы: см. таблицу сверху										
Ø системы [мм]	d_s	6	8	10	12	16	20	24	27	30
Длина вилки	l_{DT}	42	50	60	73	89	110	133	147	160
Длина болта	l_B	18	22	28	32	42	50	58	63	70
Ширина вилки	p	12	16	21	24	33	40	46	51	57
Высота вилки	q	17	21	26	31	41	51	61	69	75
Глубина ввинчивания	o_m	10,5	12,5	15,0	18,5	22,5	27,0	34,0	37,5	42,5
Параметр регулировки натяжения винтов	o_j	4,5	4,5	5,0	6,5	7,5	8,0	11,0	12,5	12,5
Длина контргайки	M	17,5	20,0	24,5	37,0	41,0	50,0	58,0	63,0	64,0
Монтаж натяжных стержней, размер ключа	t_s	5	6	8	10	14	18	21	24	27
Монтаж контргайки, величина крючкового ключа		Использовать щипцы Зегера				25 - 28	30 - 32	34 - 36	40 - 42	45 - 50
Расстояние между кромками	r	См. Таблицу «Размеры стыковых накладок». С. 13								
Отверстие	j									
Толщина накладок	b									

СИСТЕМЫ СВЯЗЕЙ DETAN

Система связей DETAN-E из нержавеющей стали, согласно S-WUE 980540

Стыковые накладки

При соблюдении приведенных в таблице размеров, распределение усилий системы соответствует стыковым накладкам. Накладки не включены в объем поставки.

Примеры стыковых накладок:

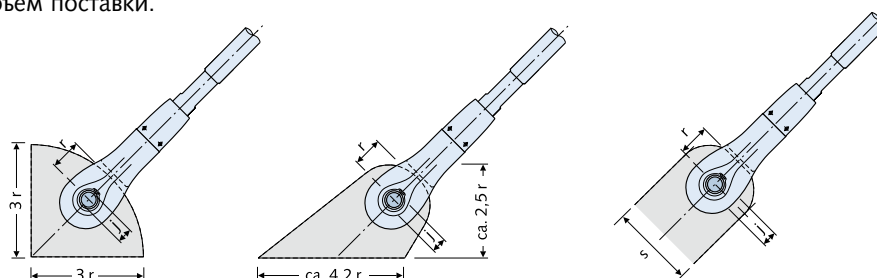

Размеры [мм]; материал – минимально допустимое качество: высококордная сталь, марка A4 (1.4401 или 1.4571), класс прочности S235										
Ø системы d_s [мм]	d_s	6	8	10	12	16	20	24	27	30
Стыковые накладки	b	6	8	10	12	16	20	22	25	30
Отверстие	Ø j	6,5	7,5	9,5	11,5	14,5	18,5	21,5	24,5	26,5
Расположение отверстий	r	9	12	15	18	24	29	35	39	43
Минимальная ширина	s	17	21	26	31	41	51	61	69	75

Круглый диск

Стандарт K40

(минимальный угол соединения $\alpha_{\min} = 40^\circ$)

Пример: круглый диск с 4 натяжными стержнями (максимально возможное количество соединений - 8 натяжных стержней).

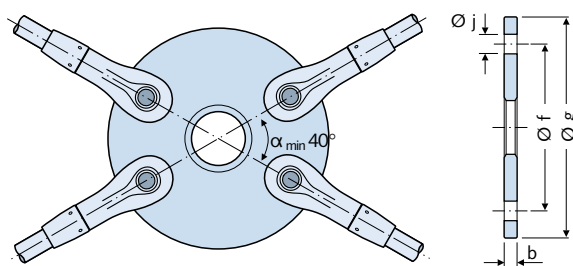

Размеры (мм); материал: высококордная сталь, марка A4 (1.4401 или 1.4571), класс прочности S235										
Ø системы d_s (мм)	d_s	6	8	10	12	16	20	24	27	30
Диаметр окружности отверстий	Ø f	55	75	90	110	140	180	210	240	260
Круглый диск, наружный диаметр	g	73	99	120	146	186	238	280	318	346

Муфты

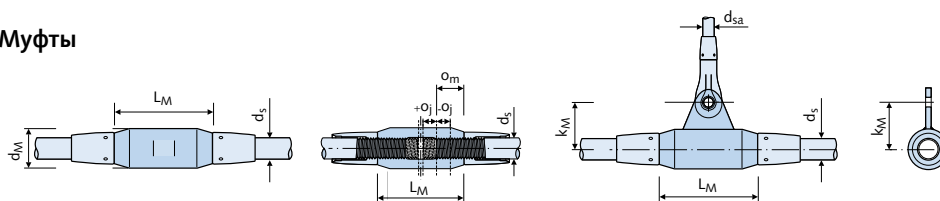

Муфты: размеры [мм]; материал: высококордная сталь, марка A4 (1.4401 – 1.4571), класс прочности S235										
Ø Системы d_s [мм]	d_s	6	8	10	12	16	20	24	27	30
Длина муфты	L_M	34	40	40	50	62	78	94	104	120
Диаметр муфты Ø	d_M	12	15	20	22	28	35	42	47	53
Глубина винчивания	o_M	10,5	12,5	15,0	18,5	22,5	27,0	34,0	37,5	42,5
Параметр регулировки натяжения винтов	o_j	4,5	4,5	5,0	6,5	7,5	8,0	11,0	12,5	12,5
Петля, Ø	d_{sa}	-	-	-	6	6	8	8	10	10
Расстояние отверстия петли	k_M	-	-	-	27,5	33,0	37,0	44,0	50,5	57,5

СИСТЕМЫ СВЯЗЕЙ DETAN

Обзор программы поставки: системы связей DETAN

Стержни DETAN работающие на сжатие

В дополнение к натяжным системам DETAN, фирма HALFEN предлагает также системы стержней, работающих на сжатие, которые как технически, так и визуально прекрасно вписываются в общую систему связей. Связи состоят из трубок большого диаметра, которые сужаются на концах в виде конуса, чтобы к ним можно было подсоединить стандартные вилки DETAN.

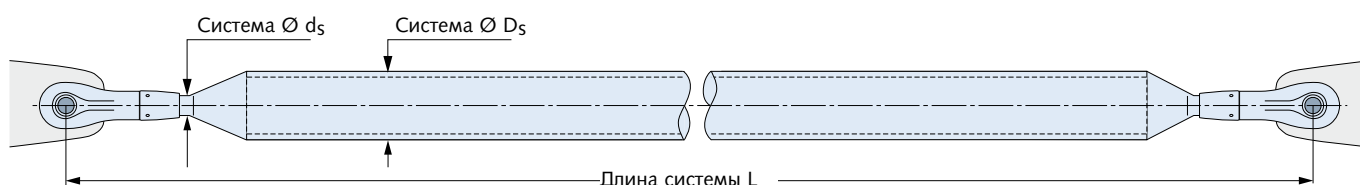

Пример заказа: Системы стержней, работающих на сжатие DETAN-S355, диаметр системы $D_s = 42$ мм, длина системы $L = 2000$ мм, диаметр вилочной головки $d_s = 16$ мм.

Система DETAN-S355						
Диаметр стержня $\varnothing D_s$	42	54	60	76	89	114
Диаметр вилки $\varnothing d_s$	Соответственно статическим расчетам → см. стр. 25					
Минимальная поставляемая длина системы, [мм]						
Горячая оцинковка ①	1000					
Максимальная поставляемая длина системы (одним стержнем), [мм] (8)						
Горячая оцинковка ①	6340	6380	6440	6540	6610	6710

① Материалы и обработка всех элементов, а также специальная обработка приводятся ниже в таблице.

Примечание: Система DETAN-E предоставляется под заказ
Поставка в различном исполнении.

Элементы системы и материалы

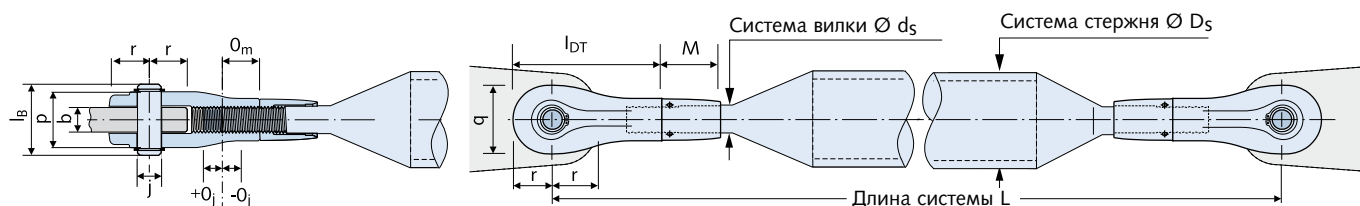

Все габариты вилочных систем и размеры стыковых накладок → см. стр. 10 и 11

Элементы системы, материалы и обработка				
Диаметр системы D_s [мм]	Стержни		Вилки	Контргайки
	42-114		В соответствии статическим расчетам	В соответствии статическим расчетам
Материал	S355J2		G20 Mn5 + QT	S235JR
Обработка	fv	Горячая оцинковка	Горячая оцинковка	Горячая оцинковка
	wb	Гладкоккатаный	Горячая оцинковка	Горячая оцинковка

Примечание: Целесообразность применения DETAN-E с точки зрения коррозионной нагрузки и различных условий окружающей среды должна проверяться в каждом отдельном случае.

СИСТЕМЫ СВЯЗЕЙ DETAN

Системы стержней, работающих на сжатие DETAN-S355, конструктивные указания.

Системные и стандартные габариты длины (мм); материал: сталь класса прочности S355							
Диаметр системы $\varnothing D_s$	42	54	60	76	89	114	
Диаметр трубки	42,4	54,0	60,3	76,1	88,9	114,3	
Толщина стенки	2,6	2,6	2,9	2,9	3,2	3,6	
Минимальная поставляемая длина системы, мм	1000	1000	1000	1000	1000	1000	
Максимальная поставляемая длина системы, мм	6340	6380	6440	6540	6610	6710	
Максимальная поставляемая длина системы в мм, без снижения несущей способности Nb R1d [kN] по стандарту EC3: выборочные примеры ②							
Несущая способность $N_{b,R,d}$ [kN]	Вилка диаметром $\varnothing d_s$ [мм]	Максимальная длина системы L (мм)					
		2.000	3.000	3.700	5.400	7.300	11.400
26	16	2.000	3.000	3.700	5.400	7.300	11.400
43	20	1.500	2.200	2.800	4.100	5.600	8.800
61	24	1.200	1.800	2.300	3.400	4.600	7.300
84	27	800	1.400	1.900	2.800	3.900	6.200
106	30	-	1.100	1.600	2.400	3.400	5.400
160	36	-	-	-	1.700	2.600	4.300
223	42	-	-	-	-	1.800	3.400

Расчетная нагрузка для вышеуказанных таблиц бралась в соответствии со стандартом EC3 с коэффициентом безопасности ($\gamma_{m1}=1,1$ и $\gamma_{m2}=1,25$). При использовании иных коэффициентов безопасности или норм, несущие величины определить соответственно.

② Расчет статических параметров систем конкретной длины и специальных размеров, см. также программное обеспечение HALFEN: www.halfen.de (стр. 18). Как альтернатива, возможно предоставление чертежей с указанием габаритов системы и несущей способности.

Конструктивные указания

- **Системы уплотнителей для деталей и компонентов (для всех вариантов системы) = действенная защита от влаги и загрязнения**

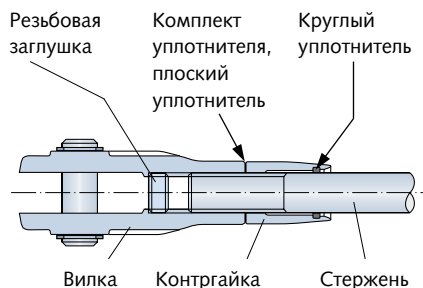

Все типовые вилки поставляются с резьбовой заглушкой, которая устанавливается на конце резьбы. Цветная маркировка облегчает распознавание резьбы: желтый цвет – правая резьба, голубой цвет – левая резьба. Дополнительную защиту создает специальная система уплотнителей, которая стандартно присутствует во всех размерах типовых конструкций, начиная с диаметра $\varnothing 16$ мм.

Мы рекомендуем дополнительно герметизировать наружные стыки контргайки силиконом, сохраняющим эластичность в течение продолжительного времени и подходящим для применения на открытом воздухе. На соединительных муфтах размером менее M 16 герметизацию с помощью силикона необходимо проводить в обязательном порядке.

- **Дополнительные варианты покрытий (дуплексные системы, порошковая окраска)**

За нанесение дополнительных покрытий, например, дуплексных систем, отвечают

специализированные фирмы-исполнители. Мы рекомендуем, предварительно нанести пробное

покрытие на образец и отдать на экспертизу.

- **Монтаж и указания по безопасности**

Указания по безопасности см. на стр. 18. Дополнительные указания по

монтажу систем DETAN, можно получить из «Руководства по монтажу». Данную информацию в формате „pdf“ можно загрузить с интернет-сайта www.halfen.de • Сервис • Публикации • Руководство по монтажу • DETAN.

СИСТЕМЫ СВЯЗЕЙ DETAN

Устройство предварительного натяжения DETAN

Устройство предварительного натяжения DETAN – преимущества и основные принципы

Создать предварительное натяжение в системах, диаметр которых превышает 30 мм, очень сложно. Для этого требуются специальные вспомогательные средства, как, например, гидравлическое устройство предварительного натяжения. Устройство предварительного натяжения HALFEN, применяемое к системами DETAN M30-M6, с помощью резьбовых соединений, обеспечивает надежную передачу и распределение нагрузки. Это позволяет избежать повреждения поверхностей.

Дополнительные преимущества:

- оптимально для работы с системой предварительного натяжения
- легкая алюминиевая конструкция, облегчающая монтаж
- создание предварительного натяжения до 425 kN;
- независимость от источников питания
- защита высококачественных оцинкованных поверхностей за счет специальной технологии распределения нагрузки



- простота управления натяжением с помощью калибровочного манометра
- дополнительная возможность контроля посредством измерительного прибора, возможность проведения контроля постфактум (при наличии измерительных отметок)
- функциональность, универсальность и надежность.



Контроль предварительного натяжения

В случае нанесения на стержень измерительной маркировки, сила предварительного натяжения контролируется с помощью механического прибора (измерения продольной деформации). При этом, производить измерения возможно, как в процессе нагнетания нагрузки, так и после этого. Помимо измерения давления нагнетаемая нагрузка может определяться и с помощью тензометра. Аналогично устройству предварительного натяжения DETAN, механический измерительный прибор прост в эксплуатации, надежен и независим от источников питания.

Создание предварительного натяжения

Потребность в предварительном натяжении должна учитываться еще на стадии проектирования. В этом случае необходимую техническую консультацию Вам может оказать наш Международный консультационный технологический центр. Контактный номер телефона Вы найдете на оборотной стороне этой брошюры.

Для создания расчетного предварительного натяжения, ф. HALFEN предоставляет в аренду специальную технику. Необходимая сила натяжения, заранее пересчитывается в параметрах давления нагнетания, которое затем передается на стержень DETAN.



СИСТЕМЫ СВЯЗЕЙ DETAN

Устройство предварительного натяжения DETAN

Монтаж устройства предварительного натяжения



Простота монтажа и управления

Поскольку нагнетание нагрузки происходит посредством натяжения резьбовых элементов, поверхности стержней не повреждаются. Система соединяется с резьбовой частью стержня на участке перед и после муфты. Гидравлические прессы могут временно ослабить муфты, которые затем легко, без приложения больших усилий поддаются

вращению вручную. При достижении необходимой силы натяжения, гидравлические прессы снимаются. После снятия прессы нагрузку перенимает муфта. Альтернативно силу натяжения можно проконтролировать с помощью тензометра. Подробное руководство по монтажу, Вы можете найти на нашем интернет-сайте www.halfen.de

Вариантные системы

С шестигранной муфтой для предварительного натяжения

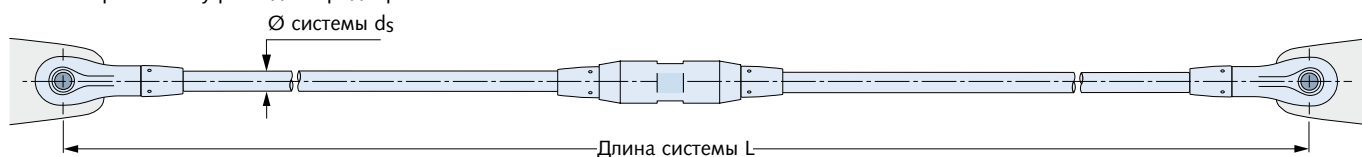

Пример заказа (материал - сталь): система натяжных стержней, DETAN -S460, диаметр системы, $d_s = 30$ мм, длина системы, $L = 5600$ мм, обработка - горячая оцинковка, 1 шестигранная муфта.

Несущая способность, системная и поставляемая длина стержней								
Диаметр системы $\varnothing d_s$		30	36	42	48	52	56	60
Площадь поперечного сечения A [мм ²]		707	1018	1385	1810	2124	2463	2827
Длина резьбы [мм]		105	118	126	139	176	188	195
Минимальная поставляемая длина системы с муфтой L , [мм]		1076	1244	1440	1652	1758	1866	2056
Несущая способность $N_b R1d$ [кН]		252,3	367,5	504,4	662,9	791,0	913,5	1063

Таблица предварительного натяжения для системы натяжения DETAN S-460 (данные частично округлены)								
Максимальное предварительное натяжение [кН]	$N_{рек}$	100	145	200	265	315	365	425
Гидравлическое давление [бар]	p	165	240	330	435	515	600	695
Растяжение [%]	ϵ	0,68	0,69	0,69	0,70	0,71	0,71	0,72
Натяжение [Н/мм ²]	σ	143	144	146	147	148	148	150
Удлинение [$\mu\text{m}/10$]	Δl	68	69	69	70	71	71	71

Шестигранная муфта (все размеры указаны в мм)								
Диаметр системы $\varnothing d_s$		30	36	42	48	52	56	60
Длина муфты	L_M	120	140	158	180	195	210	245
Диаметр муфты	d_M	53	64	75	87	93	98	104
Длина контргайки	M_v	99	107	118	126	158	165	172
Монтаж муфты	SW	46	55	65	75	80	85	90
Монтаж натяжного стержня, размер ключа		размер ключа t_s						
		27	32	36	41	46	50	55
Монтаж контргайки с помощью		крючковый ключ						
		45-50	52-55	68-75	68-75	80-90	80-90	80-90

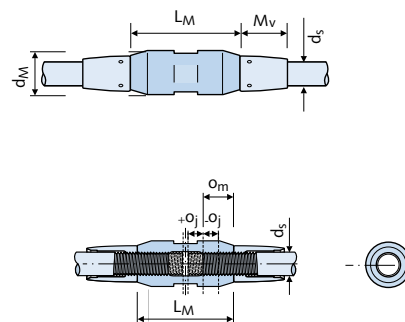

СИСТЕМЫ СВЯЗЕЙ DETAN

Указания по монтажу, а также программное обеспечение для расчета параметров системы DETAN

Указания по монтажу и технике безопасности

Перед проведением монтажа необходимо обследовать все элементы системы стяжек на предмет отсутствия дефектов. Использование поврежденных элементов системы не допускается.

Расположение стыковых накладок

Рис. 1



Рис. 2



Программное обеспечение для расчета параметров системы DETAN

Программное обеспечение для расчета параметров DETAN: расчет статических параметров и инструмент проектирования в одной программе.

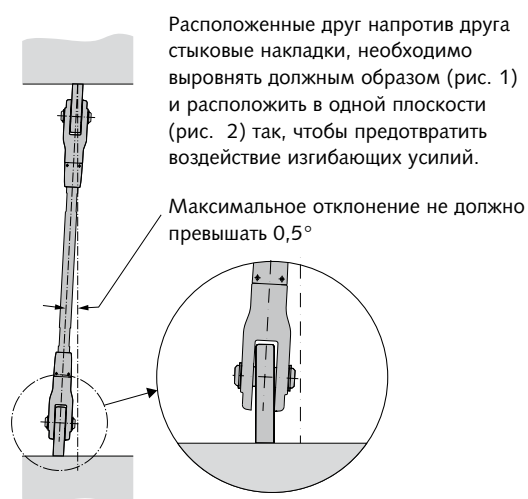
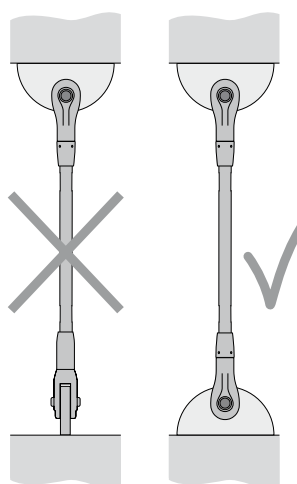
- Удобный интерфейс.
- Расчет статических параметров: системы натяжных стержней S460 рассчитываются в соответствии с европейским допуском ETA, в соответствии с типовыми испытаниями S-WUE 980540. Системы DETAN, работающие на сжатие в соответствии со стандартами DIN 18800 и EC3Э.
- Выбор различных материалов и поверхностей.
- Проектирование и заказ индивидуальных решений.
- Занесение данных расчетов в перечень спецификаций с возможностью распечатки по отдельным позициям.
- Возможность постоянного обновления версий программ (на немецком и английском языках) через интернет-сайт: www.halfen.de Сервис • Программное обеспечение • CAD • Программы для расчета параметров • DETAN

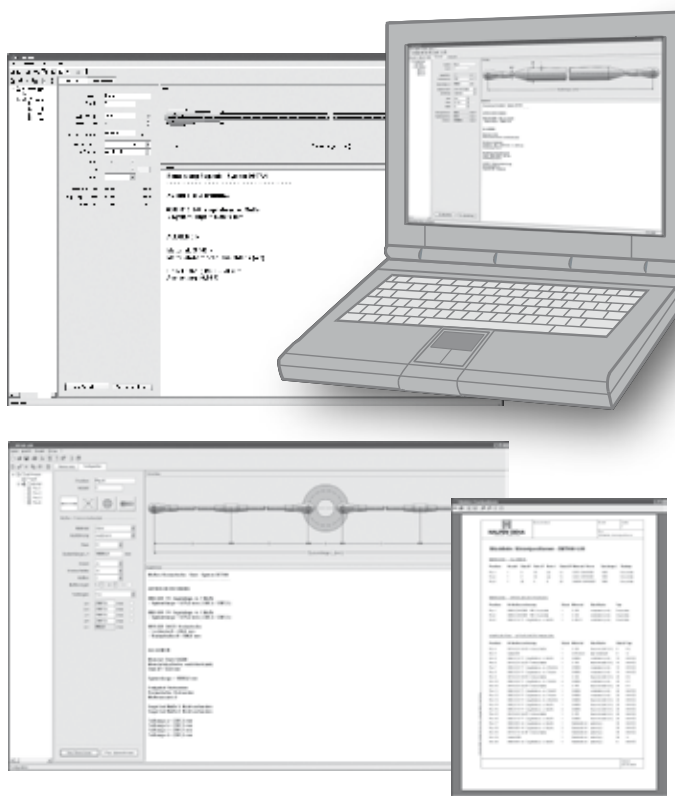



HALFEN Vertriebsgesellschaft mbH
 Katzbergstr. 3
 D-40764 Langenfeld/Rhld.
 info@halfen.de

Отдел продаж: Тел.: +49 (0) 2173 - 970 - 0
 Факс: +49 (0) 2173 - 970 - 225

Техническая консультация: Тел.: + 49 (0) 2173 - 970 - 424
 Факс: + 49 (0) 2173 - 970 - 450

Запрос Заказ

Заказ от (дата):

Ваш клиентский номер:

Через дилера:

Адрес клиента:

Адрес доставки:

Тел.: Факс:

Моб.:

Контактное лицо:

Строительный объект

Поз	Шт.	Изделие	Система DETAN		Ø системы d _S [мм] D _S [мм]	Длина системы L [мм]	Обработка стержней	Дополнение
			S460 (S355)	E				
1	0	Система натяжных стержней	X		30	34000	Горячая оцинковка	3 муфты

Документ в формате PDF доступен на сайте www.halfen.de

Цены указаны с завода-производителя. Дополнительно оплачиваются упаковка и НДС.
 Условия оплаты – по согласованию. Действуют наши общие условия заключения торговых сделок. Подпись _____

Тексты тендерной документации (пример)

Система пространственных связей из S460 или идентичной, с европейским строительным допуском, допустимая нагрузка Z_d=70,5 кН, состоит из:
 Стержень Ø 16 мм с резьбой на концах M16, 2-е вилки M16, 2-а штифта, 4-е стопорных кольца и 2-е контргайки с уплотнительными шайбами.
 Системная длина = мм, горячая оцинковка (альтернативно: не оцинковано), вилки и комплектующие оцинкованы горячим способом.

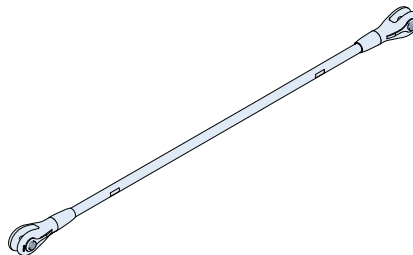

Различные тексты тендерной документации Вы найдете на:
www.halfen.de

КОНТАКТНЫЕ АДРЕСА HALFEN ЗА РУБЕЖОМ

Компания HALFEN имеет представительства в следующих 14 странах. Обращайтесь к нам:

Австрия	HALFEN Gesellschaft m.b.H. Leonard-Bernstein-Str. 10 1220 Wien	Ten.: +43 - 1 - 259 6770 E-Mail: office@halfen.at Internet: www.halfen.at	Факс: +43 - 1 - 259 - 6770 99
Бельгия/Люксембург	HALFEN N.V. Borkelstraat 131 2900 Schoten	Ten.: +32 - 3 - 658 07 20 E-Mail: info@halfen.be Internet: www.halfen.be	Факс: +32 - 3 - 658 15 33
Китай	HALFEN Construction Accessories Distribution Co.Ltd. Room 601 Tower D, Vantone Centre No.A6 Chao Yang Men Wai Street Chaoyang District Beijing · P.R. China 100020	Ten.: +86 - 10 5907 3200 E-Mail: info@halfen.com Internet: www.halfen.cn	Факс: +86 - 10 5907 3218
Чешская Республика	HALFEN-DEHA s.r.o. K Vypichu 986 · Komerční zóna Rudná, hala 6 25219 Rudná	Ten.: +420 - 311 - 690 060 E-Mail: info@halfen-deha.cz Internet: www.halfen-deha.cz	Факс: +420 - 311 - 671 416
Франция	HALFEN S.A.S. 18, rue Goubet 75019 Paris	Ten.: +33 - 1 - 445231 00 E-Mail: halfen@halfen.fr Internet: www.halfen.fr	Факс: +33 - 1 - 445231 52
Германия	HALFEN Vertriebsgesellschaft mbH Katzbergstrasse 3 40764 Langenfeld	Ten.: +49 - 2173 - 970 0 E-Mail: info@halfen.de Internet: www.halfen.de	Факс: +49 - 2173 - 970 225
Италия	HALFEN-DEHA S.r.l. Soc. Unipersonale Via F.lli Bronzetti N° 28 24124 Bergamo	Ten.: +39 - 035 - 0760711 E-Mail: info@halfen.it Internet: www.halfen.it	Факс: +39 - 035 - 0760799
Голландия	HALFEN b.v. Postbus 1 7620 AA Borne	Ten.: +31 - 047 - 267 14 49 E-Mail: info@halfen.nl Internet: www.halfen.nl	Факс: +31 - 047 - 267 26 59
Норвегия	HALFEN AS Postboks 2080 4095 Stavanger	Ten.: +47 - 51 82 34 00 E-Mail: post@halfen.no Internet: www.halfen.no	Факс: +47 - 51 82 34 01
Польша	HALFEN Sp. z o.o. Ul. Obornicka 287 60-691 Poznan	Ten.: +48 - 61 - 622 14 14 E-Mail: info@halfen.pl Internet: www.halfen.pl	Факс: +48 - 61 - 622 14 15
Испания	HALFEN-DEHA S.L. c/ Fuente de la Mora 2, 2° D 28050 Madrid	Ten.: +34 - 91 - 632 18 40 E-Mail: info@halfen.es Internet: www.halfen.es	Факс: +34 - 91 - 633 42 57
Швеция	Halfen AB Box 150 435 23 Mölnlycke	Ten.: +46 - 31 - 98 58 00 E-Mail: info@halfen.se Internet: www.halfen.se	Факс: +46 - 31 - 98 58 01
Швейцария	HALFEN Swiss AG Hertistrasse 25 8304 Wallisellen	Ten.: +41 - 44 - 849 78 78 E-Mail: mail@halfen.ch Internet: www.halfen.ch	Факс: +41 - 44 - 849 78 79
Соединенное королевство/ Ирландия	HALFEN Ltd. Humphrys Road · Woodside Estate Dunstable LU5 4TP	Ten.: +44 - 1582 - 47 03 00 E-Mail: info@halfen.co.uk Internet: www.halfen.co.uk	Факс: +44 - 1582 - 47 03 04

Более подробную информацию Вы получите у торговых представителей HALFEN. Обращайтесь к нам через: www.halfen.com

УКАЗАНИЯ К ДАННОМУ КАТАЛОГУ:

Могут быть внесены технические и конструктивные изменения. Информация в этом каталоге базируется на известных нам данных по состоянию современной техники на момент издания. Технические и конструктивные изменения могут быть внесены в любой момент. Фирма Halfen Vertriebsgesellschaft mbH не несет ответственности за правильность данных в этом издании, а также за возможные опечатки.

Система менеджмента качества фирм HALFEN GmbH сертифицирована в Германии, Швейцарии, Австрии и Польше, в соответствии с **DIN EN ISO 9001:2008**, сертификат качества № QS-281 HH.

